

inVISE

Nevidljivi klima uređaj

WZ-25

WZ-25 EC

Toplotna pumpa

A / A razred

Bez spoljašnje jedinice



inVISE WZ-25 je inovativna monoblok toplotna pumpa, posebno dizajnirana tako da bude potpuno **nevidljiva spolja**.

Koristi se naročito u zgradama gde je neophodno poštovati arhitektonski izgled zgrade, ili u centru grada, gde je prema lokalnim propisima zabranjeno ugrađivati spoljnu kondenzatorsku jedinicu, i svuda gde je spoljašnji izgled fasade prioritet.

inVISE WZ-25 je klima uređaj bez spoljne jedinice, osmišljen da pruži maksimalni komfor u svim godišnjim dobima.

inVISE WZ-25 se preporučuje u područjima s umerenom i hladnom klimom, u stanju je da pruži dobar učinak zagrevanja u režimu toplotne pumpe tokom proleća i jeseni.

Zbog toga što nije potrebno povezivanje na dovod gasa, ova mašina može biti dobro rešenje za profesionalne instalatere radi rešavanja specifičnih problema, ali i za instalatere koji nisu posebno obučeni, jer za njegovu ugradnju nije potrebna licenca za rashladne uređaje.

inVISE WZ-25 Nevidljivi klima uređaj.

„HAIM-IMPEX“ DOO Ul. Ustanička br. 189/III 11000 Beograd

Telefoni: 011/347 38 06 Faks: 011/ 347 59 69 Email: haim-impex@beotel.net www.haim-impex.co.rs



Savršen spoljni izgled

inVISE WZ-25 je posebno preporučljiv na mestima gde nije moguće ugraditi spoljnu kondenzatorsku jedinicu.

- Centar grada
- Istorijske građevine
- Zgrade od posebne arhitektonske vrednosti
- Profesionalna ugradnja



Prilagodljiva spoljna rešetka

inVISE poseduje prilagodljivu spoljnu rešetku, radi jednostavne ugradnje iz unutrašnjosti prostorije. To je korisno na mestima gde je onemogućen pristup spolja.

Savršeni izgled i savršeni ukras vaše zgrade

Nevidljiva spoljna rešetka

Postoji i mogućnost da vam dostavimo nevidljivu spoljnu rešetku, koju instalater može da oboji u boju zida, što će je učiniti potpuno nevidljivom.



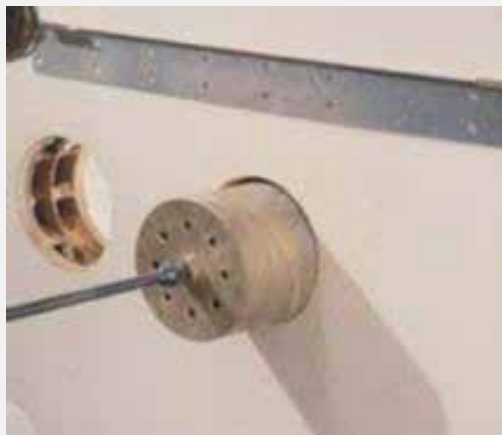

Jednostavna i brza ugradnja

Za **inVISE** nije neophodna licenca za ugradnju rashladnih uređaja. U zidu treba posebnim alatom izbušiti dve rupe prečnika 160 mm. Da biste pogledali video zapis o ugradnji, kliknite na link ispod:

<http://www.youtube.com/watch?v=BRoRoQZD5cE>

Three



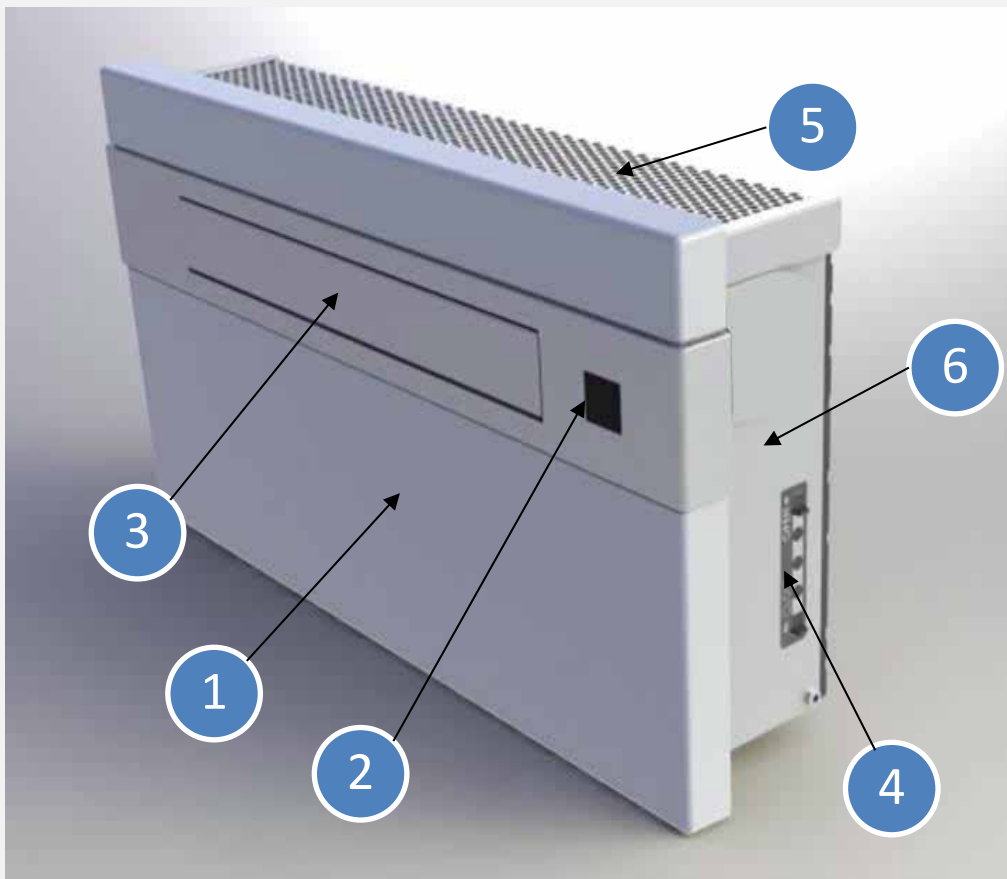

1. Jednobojna ABS prednja ploča
2. Prikaz temperature
3. Prilagodljivo zakrilce i izduvavanje vazduha u prostoriju
4. Ulaz za svež vazduh
5. Ulaz vazduha, filter, opcionalni ugljeni filter
6. Čvrsta građa od pocinkovanog obojenog čelika

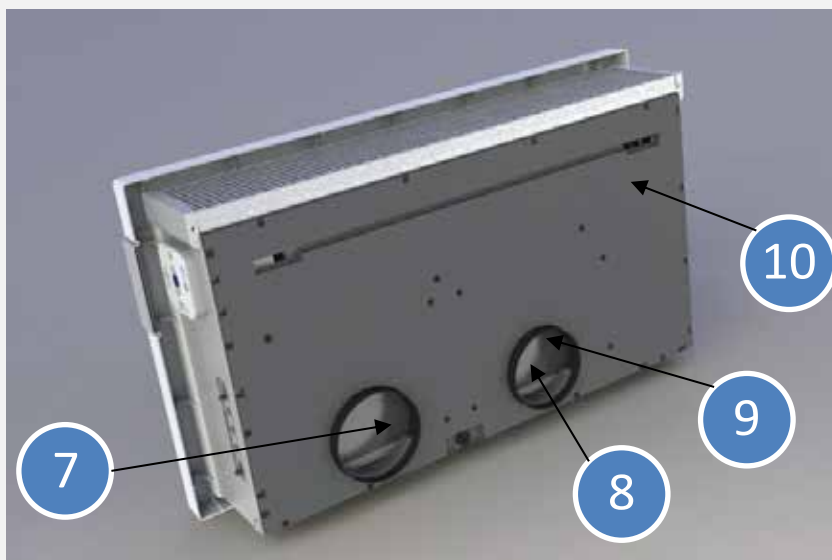

7. Ulaz vazduha
8. Izlaz vazduha
9. EPP struktura za apsorbovanje vibracija, buka i za maksimalnu otpornost, bez korozije i rđe
10. Sundeš za ublažavanje vibracija

Standardni ulaz za svež vazduh

Standardni uređaj predstavlja ulaz za svež vazduh, koji može da dostavi 40 m³/h svežeg vazduha. Ovom funkcijom smanjuje se udeo CO₂ u prostoriji.



Daljinski upravljač

Jednostavni i intuitivni daljinski upravljač za pristup funkcijama uređaja.



Displej sa 2 cifre

Na prednjoj ploči uređaja nalazi se displej sa 2 cifre, na kojem možete videti sve funkcije mašine, kao što su:

- Podešavanje temperature
- Sobna temperatura
- Alarm
- Režim uređaja



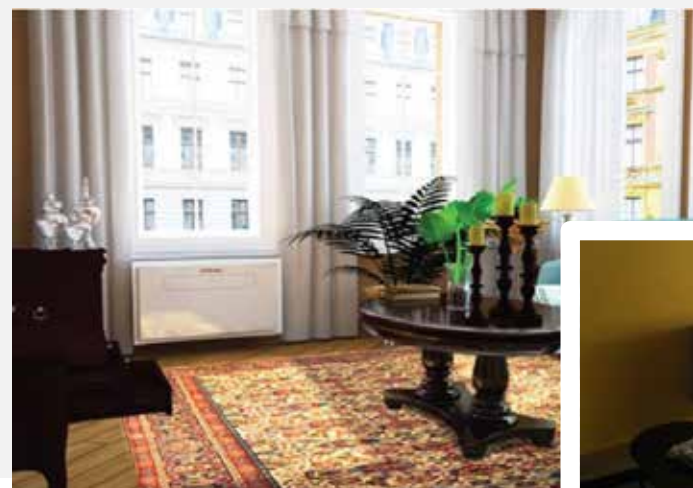

Test rashladne moći uređaja WZ-25 & WZ-25 EC
sobna temperatura 27 °C

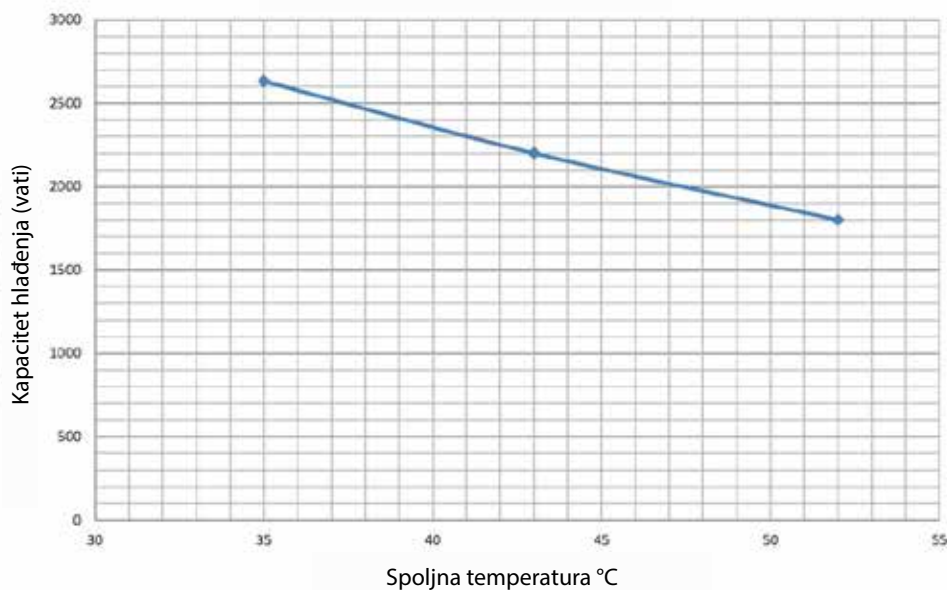

Test moći zagrevanja uređaja WZ-25 & WZ-25 EC
sobna temperatura 20 °C

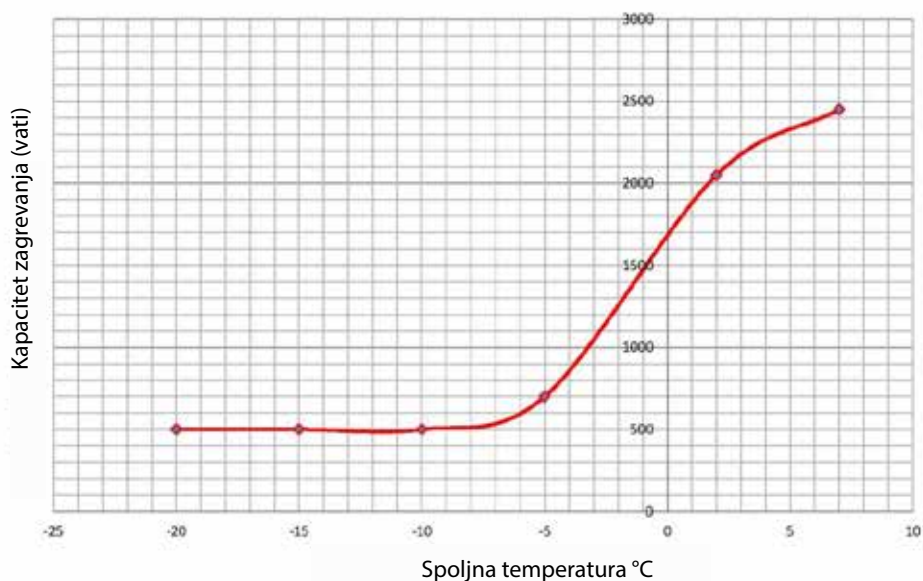

Dimenzije

in**WISE** WZ-25

Dimenzije A (mm)	900
Dimenzije B (mm)	500
Dimenzije C (mm)	230
Dimenzije D (mm)	1000
Dimenzije E (mm)	580
Neto težina (kg)	41
Bruto težina (kg)	46

in**WISE** 25 je najbolje rešenje za stare i za renovirane kuće, radi povećanja njihovog energetskeg razreda za jedan stepen.

Zahvaljujući HP uređaju i sistemu dovoda svežeg vazduha, ova mašina je naročito osmišljena za renoviranje kuće, gde je EPS izolacija pričvršćena iznutra.

Ova mašina je savršeno rešenje za ugradnju u:

- Centru grada
- Istarske građevine
- Stan u velikoj zgradi
- Arhitektonski značajne kuće
- Hotel
- Vikendice

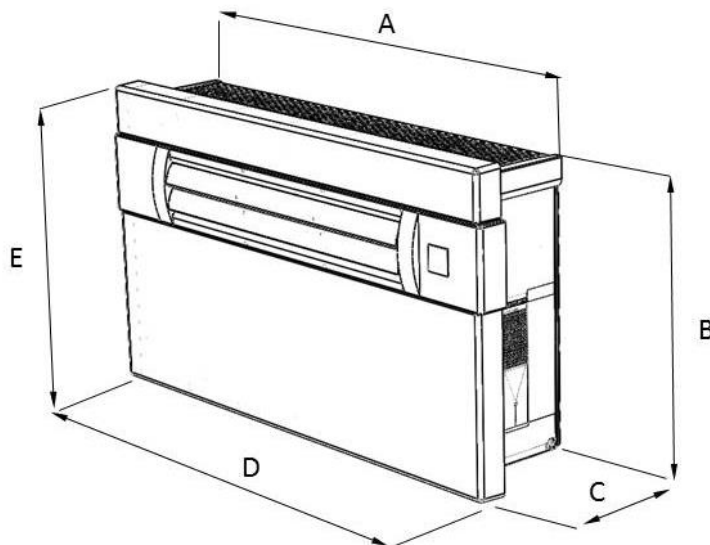

in**WISE** WZ-25 , nevidljiva toplotna pumpa

Tehnički podaci	WZ-25	WZ-25 EC
KAPACITET HLAĐENJA (VATI)	2.632 W	2.632 W
KAPACITET ZAGREVANJA (VATI)	2.730 W	2.730 W
TIP MOTORA UNUTRA/SPOLJA	AC/AC	DC Inverter-EC
ULAZNA SNAGA (hlađenje/grejanje)	981/880	900/770
EER RAZRED (W/W)	2,67 (A)	2,92 (A)
COP RAZRED (W/W)	3,10 (A)	3,53 (A)
PROTOK VAZDUHA U PROSTORIJI (QM/h)	400	400
PODEŠAVANJE BRZINE VENTILATORA	3+AUTO	3+AUTO
KAPACITET SMANJENJA VLAGE (LITARA / H)	0,68	0,68
NIVO BUKE UNUTRA (dB / A)	37-40-46	37-40-46
NIVO BUKE SPOLJA (dB / A)	43	43
NAPAJANJE	230V/50Hz, 115/60Hz, 220V/60Hz	230V/50Hz, 115/60Hz, 220V/60Hz
TIP RASHLADNE TEČNOSTI	R410-a	R410-a
DIMENZIJE ŠIRINA*VISINA*DUBINA (mm)	1000*580*230	1000*580*230
AMBALAŽA ŠIRINA*VISINA*DUBINA (mm)	1235*660*342	1235*660*342
TEŽINA (NETO/BRUTO) (kg)	41/46	41/46
PREČNIK RUPE U ZIDU	162 mm	162 mm
SERTIFIKAT	CE-TUV	CE-TUV

Usaglašen sa Erp 2014

Kriterijum testiranja sobna T°C i spoljna T°

Hlađenje (1) ST 27°C - VT 19°C ST 35°C - VT 24°C

Grejanje (2) ST 20°C - VT 15°C ST 7°C - VT 6°C

Performanse vode - Sobna T°C ST 20°C - VT 15°C ST / Voda 70 °C ulaz i 60 °C izlaz

za razne T° vode pogledajte grafikon performansi na sledećoj stranici.

Važna napomena: Proizvođač ima pravo da bez obaveštenja promeni tehničke podatke, radi poboljšanja proizvoda

Tehnički podaci

WZ-25 & WZ-25 EC

FUNKCIJE	
HLAĐENJE	DA
TOPLOTNA PUMPA	DA
SMANJENJE VLAGE	DA
TAJMER	DA
AUTOMATSKO RESTARTOVANJE	DA
INTELIGENTNI REŽIM	DA
DALJINSKI UPRAVLJAČ	DA
UGRAĐENI PRIKAZ FUNKCIJA	DA
FILTER S AKTIVNIM UGLJEM/KATALITIČKI FILTER	Opcionalno
RAZMENA SVEŽEG VAZDUHA	DA
IZBACIVANJE VODE IZ VELIKE CEVI, REŽIM HLAĐENJA	DA
IZBACIVANJE VODE IZ VELIKE CEVI, REŽIM HP	DA
DODATNI PRIBOR	
CEVI	DVA KOMADA 500 mm
ŠTAMPANA ŠEMA UGRADNJE	DA
SPOLJNA prilagodljiva REŠETKA	DVA KOMADA
SPOLJNA nevidljiva REŠETKA	Opcionalni pribor
CEV ZA ODVOD VODE	DA
PRODUŽNA CEV ZA VODU	DA
UPUTSTVO ZA UGRADNJU	DA
UBACIVANJE U KONTEJNER (20'/40'GP/40'HC), paletizacija	84/180/180
UBACIVANJE U KONTEJNER (20'/40'GP/40'HC), BEZ paletizacije	84/180/240

ZYMBO ITALIA



UVOZNIK I DISTRIBUTER ZA SRBIJU:

„HAIM-IMPEX“ DOO

Ul. Ustanička br. 189/III

11000 Beograd,

Telefoni: 011/347 38 06 Faks: 011/ 347 59 69

Email: haim-impex@beotel.net

www.haim-impex.co.rs